

REPEAT 3100

Installation and Operation Manual



Sommaire

1 Introduction	16
2 Fonctionnement	17
2-1 Mise en marche et arrêt	17
2-2 Touches du boîtier et réglage du rétro-éclairage	17
2-3 Sélection des données affichées	17
2-4 Modification des unités	18
2-5 Mode simulation	18
2-6 Guide d'utilisation des touches	18
3 Systèmes composés de plusieurs instruments	19
3-1 Système NavBus	19
3-2 Interfaçage NMEA	19
4 Equipement du REPEAT 3100	19
4-1 Eléments livrés avec votre REPEAT 3100	19
4-2 Autre matériel nécessaire	19
4-3 Accessoires	19
5 Montage et paramétrage	20
5-1 Montage	20
5-2 Paramétrage	22
5-3 Retour aux paramètres par défaut	23
Appendice A - Caractéristiques techniques	23
Appendice B - Table des fonctions NMEA	24
Appendice C - En cas de problème	26
Appendice D - Comment nous contacter	51

Important

Il incombe au propriétaire de veiller à ce que l'appareil soit installé et utilisé de telle sorte qu'il ne cause pas d'accidents, de blessures ou de dommages matériels. L'utilisateur est seul responsable du respect des règles de sécurité en matière de navigation.

NAVMAN NZ LIMITED DECLINE TOUTE RESPONSABILITE DANS LE CAS D'UNE UTILISATION DU PRODUIT OCCASIONNANT DES ACCIDENTS, DES DOMMAGES MATERIELS OU UN NON-RESPECT DE LA LOI.

Cette notice présente le REPEAT 3100 à la date d'impression. Navman NZ Limited se réserve le droit de modifier les caractéristiques techniques du produit sans préavis.

Langue de référence : cette notice a été traduite de l'anglais. En cas de litige concernant l'interprétation de la notice, la version anglaise de la notice prévaudra.

Copyright © 2002 Navman NZ Limited, Nouvelle-Zélande, tous droits réservés. NAVMAN est une marque déposée de Navman Nz Limited.

1 Introduction

Le REPEAT 3100 fait partie de la nouvelle gamme d'appareils de navigation NAVMAN, qui mesurent notamment la vitesse du bateau, la profondeur, la vitesse et la direction du vent, la température de l'eau et la tension de la batterie. Le REPEAT 3100 peut afficher l'ensemble des données des instruments de la série 3100 ainsi que les données NMEA provenant d'appareils compatibles. Le REPEAT 3100 peut également répéter les données de navigation d'un instrument GPS.

Le REPEAT 3100 peut recevoir des données provenant :

- d'autres instruments de la série 3100 via le NavBus (le NavBus est un système déposé NAVMAN permettant de connecter plusieurs instruments de navigation entre eux).

- d'instruments compatibles NMEA 0183 V2, tels qu'un traceur de cartes TRACKER NAVMAN (possibilité de connecter au REPEAT 3100 jusqu'à trois instruments via l'interfaçage NMEA). Lorsque vous connectez un appareil au REPEAT 3100, veillez à ce que les données NMEA envoyées soient compatibles.

Pour un fonctionnement optimal, veuillez lire attentivement cette notice avant le montage et l'utilisation de votre appareil.

Nettoyage et entretien

Nettoyer le boîtier à l'aide d'un chiffon humide ou imprégné d'un détergent doux. Ne pas utiliser de produits abrasifs, d'essence ou autres solvants.

Boîtier du REPEAT 3100



Modes d'affichage (voir section 2-3)



Mode double affichage : affichage de deux fonctions du SPEED 3100, du DEPTH 3100 ou du MULTI 3100.

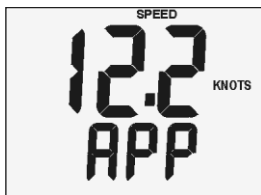

Mode vent : affichage d'une fonction du WIND 3100.



Mode NMEA : affichage d'une fonction d'un instrument compatible NMEA.

2 Fonctionnement

2-1 Mise en marche et arrêt

Allumez et éteignez l'appareil à l'aide de l'interrupteur auxiliaire installé sur le bateau. Le REPEAT 3100 ne possède pas d'interrupteur intégré. Lorsque vous éteignez l'appareil, l'ensemble des réglages effectués est automatiquement mémorisé.

Si le mot SIM clignote en bas à droite de l'écran, l'appareil est en mode simulation (voir paragraphe 2-5).

2-2 Touches du boîtier et réglage du rétro-éclairage

L'appareil possède quatre touches, désignées par les symboles **+**, **Q**, **V** et **^**. Dans cette notice :

- **Appuyer** sur une touche signifie exercer une pression sur une touche pendant moins d'une seconde.
- **Maintenir** une touche enfoncée signifie appuyer de manière continue sur une touche pendant au moins 2 secondes.
- **Appuyer sur une touche + une autre touche** signifie appuyer simultanément sur les deux touches.

Réglage du rétro-éclairage de l'écran et des touches

Vous pouvez régler le rétro-éclairage selon quatre niveaux d'intensité ou bien le désactiver. Appuyer une première fois sur la touche **Q** pour afficher le niveau de rétro-éclairage actuel, puis appuyer à nouveau sur la touche **Q** pour le modifier :



Rétro-éclairage de niveau 2

2-3 Sélection des données affichées

Le REPEAT 3100 possède trois modes d'affichage :

- **Mode double affichage** : affichage de données de vitesse ou de profondeur.
- **Mode vent** : affichage de données de vitesse ou de direction du vent.
- **Mode NMEA** : affichage de données provenant d'instruments compatibles NMEA.

Pour changer de mode, appuyer sur la touche **+** autant de fois que nécessaire.

Remarque : si les données ne sont pas disponibles ou si l'instrument qui envoie les données au REPEAT 3100 est éteint ou débranché, les valeurs s'afficheront à l'écran sous forme de pointillés (— —).

Mode double affichage



Le mode double affichage permet d'afficher simultanément deux fonctions du SPEED 3100, du DEPTH 3100 ou du MULTI 3100. Appuyer sur la touche **^** une ou plusieurs fois pour afficher sur la ligne supérieure de l'écran l'une des fonctions suivantes :

- Vitesse (Speed).
- Vitesse moyenne (Avg speed).
- Vitesse maximale (Max speed).
- Accéléromètre (Trim speed).
- Profondeur (Depth).
- Température (Temperature).

Appuyer sur la touche **V** une ou plusieurs fois pour afficher sur la ligne inférieure de l'écran l'une des fonctions suivantes :

- Vitesse (Speed).
- Profondeur (Depth).
- Loch journalier (Trip log).
- Loch totalisateur (Total log).
- Tension de la batterie.
- Compte à rebours.

Mode vent

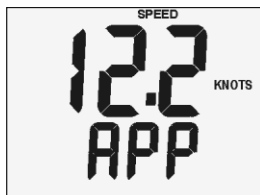

Le mode vent permet d'afficher une fonction du WIND 3100 à la fois. Appuyer sur la touche **V** ou **^** une ou plusieurs fois pour afficher l'une des fonctions suivantes :

- Direction du vent apparent.
- Direction du vent vrai.
- Vitesse du vent apparent.
- Vitesse du vent vrai.
- Vitesse maximale du vent apparent.
- VMG (gain au vent).

Mode NMEA



Le mode NMEA permet d'afficher une fonction NMEA à la fois. Pour sélectionner les fonctions NMEA qui pourront être affichées par le REPEAT 3100, veuillez vous reporter à la section 5-2-2. Appuyer sur la touche **∨** ou une ou plusieurs fois pour afficher la fonction NMEA de votre choix.

2-4 Modification des unités

Pour modifier les unités d'affichage du REPEAT 3100, vous devrez modifier les unités d'affichage de

l'appareil qui envoie les données au REPEAT 3100.

2-5 Mode simulation

Le mode simulation vous permet de vous familiariser avec l'ensemble des fonctions du REPEAT 3100, même hors de l'eau. En mode simulation, le REPEAT 3100 n'utilise pas les données qu'il reçoit mais affiche des données simulées. Le mot SIM clignote en bas à droite de l'écran si :

- le mode simulation du REPEAT 3100 est activé.
- le mode simulation d'un instrument NAVMAN connecté au REPEAT 3100 via le NavBus est activé.

Pour activer ou désactiver le mode simulation du REPEAT 3100 :

- 1 Eteindre l'appareil.
- 2 Rallumer l'appareil tout en maintenant la touche **+** enfoncée.

2-6 Guide d'utilisation des touches

Allumer l'appareil

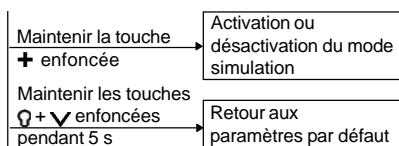

Mode normal

++Q

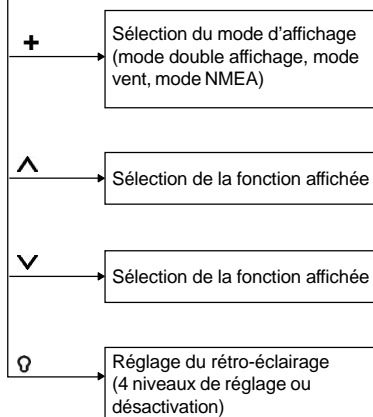

Paramétrage

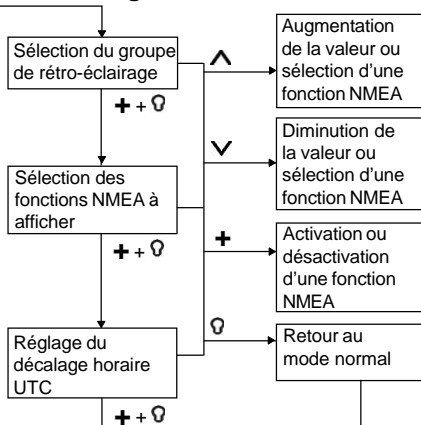

3 Systèmes composés de plusieurs instruments



Vous pouvez connecter plusieurs instruments NAVMAN entre eux afin de permettre des échanges de données. La connexion peut s'effectuer via le système NavBus ou l'interfaçage NMEA.

3-1 Système NavBus

Le NavBus est un système déposé NAVMAN. Il permet de créer des systèmes composés de plusieurs instruments, utilisant un seul groupe de capteurs. Lorsque des instruments sont connectés au NavBus :

- Une modification des unités, des valeurs seuil des alarmes ou de l'étalonnage d'un instrument se répercute automatiquement sur l'ensemble des instruments du même type.
- Chaque instrument peut être affecté à un groupe d'instruments (voir section 5-2-1). Si vous modifiez le rétro-éclairage d'un instrument du groupe 1, 2, 3, ou 4, le rétro-éclairage des instruments du même groupe sera automatiquement modifié. Si vous modifiez le rétro-éclairage d'un instrument du

groupe 0, ce changement n'aura d'effet sur aucun autre instrument.

- En cas de déclenchement d'une alarme, appuyer sur la touche  de n'importe quel instrument NAVMAN possédant cette alarme et la touche  pour mettre l'alarme en veille. Vous ne pouvez pas mettre une alarme en veille à partir d'un REPEAT 3100.

Connexion NavBus et REPEAT 3100

- Le REPEAT 3100 reçoit et lit automatiquement les données des autres instruments de la série 3100 connectés au NavBus.

3-2 Interfaçage NMEA

NMEA est une norme de l'industrie. Elle n'est pas aussi souple que le NavBus car elle exige des branchements spécifiques entre les différents instruments. Le REPEAT 3100 peut lire et afficher les données NMEA provenant de trois instruments maximum (voir appendice B).

4 Equipement du REPEAT 3100

4-1 Eléments livrés avec votre REPEAT 3100

- Boîtier avec capot de protection.
- Carte de garantie.
- Adhésif de montage.
- Cette notice.

4-2 Autre matériel nécessaire

Nous vous recommandons de connecter le ou les instruments de la série 3100 à l'alimentation 12 V du bateau via :

- Un interrupteur auxiliaire servant à allumer et éteindre les instruments.
- Un fusible. Utiliser un fusible 1 A pour une installation comprenant jusqu'à cinq appareils.

Le REPEAT 3100 peut recevoir et afficher :

- Les données provenant d'autres instruments NAVMAN connectés au NavBus ; le réglage du rétro-éclairage et des unités est commun (voir section 3-1).
- Les données NMEA provenant de trois instruments maximum (voir section 3-2).

Veillez à prévoir des câbles et connecteurs supplémentaires (voir section 5 ou notice de montage et d'utilisation du NavBus).

4-3 Accessoires

Vous pouvez vous procurer les boîtiers de connexion NavBus auprès de votre revendeur NAVMAN.



5 Montage et paramétrage

Le fonctionnement optimal de votre appareil dépend de son installation. Il est indispensable de lire attentivement cette partie ainsi que les notices fournies avec les différents éléments utilisés avant de procéder au montage du REPEAT 3100.

Important

Le boîtier est étanche en façade. Protéger la face arrière de l'appareil contre les projections d'eau afin

d'éviter toute infiltration susceptible d'endommager le REPEAT 3100. La garantie ne couvre pas les dommages causés par l'humidité ou les infiltrations d'eau au niveau de la face arrière du boîtier.

Veillez à ce que les trous de montage n'endommagent pas la structure du bateau. En cas d'hésitation, veuillez vous adresser à un chantier naval.

5-1 Montage

Boîtier du REPEAT 3100

- 1 Choisir un emplacement où le boîtier sera :
 - Lisible et protégé de tout risque de choc.
 - À plus de 10 cm d'un compas et plus de 50 cm d'une antenne radio ou radar.
 - Éloigné de tout moteur, lampe fluo et alternateur.
 - Accessible de l'arrière ; profondeur minimum côté cabine 50 mm (voir schéma de montage).
 - Protégé de l'humidité au niveau de la face arrière.
- 2 La surface de montage doit être plane et d'une épaisseur inférieure à 20 mm. Coller l'adhésif de montage à l'emplacement choisi. Percer un trou de montage de 50 mm de diamètre au niveau du trou central de l'adhésif.

N.B. : l'adhésif de montage prévoit un espace autour du boîtier pour l'installation du capot de protection.

- 3 Dévisser l'écrou à l'arrière du boîtier. Insérer l'appareil dans le trou de montage. Revisser l'écrou.

Branchement du câble d'alimentation/transmission de données

Brancher le câble d'alimentation/transmission de données du REPEAT 3100 en vous référant au schéma électrique de la page suivante et en tenant compte des points suivants :

- 1 Le REPEAT 3100 fonctionne sous 12 V CC. Brancher un interrupteur avec fusible incorporé ou bien un interrupteur et un fusible à la source d'alimentation du bateau. Utiliser un fusible 1 A pour une installation comprenant jusqu'à cinq instruments.
- 2 Pour recevoir les données d'autres instruments de la série 3100 via le NavBus, installer ces appareils puis connecter le REPEAT 3100 au NavBus.

Montage du boîtier

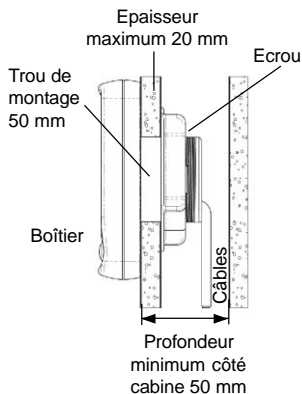

Remarque : lorsqu'un appareil peut être connecté au REPEAT 3100 via le NavBus ou bien via l'interfaçage NMEA, nous vous recommandons vivement d'utiliser la connexion NavBus afin de permettre l'échange d'un plus grand nombre de données (voir section 3-1).

- 3 Pour recevoir les données NMEA provenant d'instruments compatibles, installer ces appareils puis connecter la sortie NMEA de chaque appareil à l'une des trois entrées NMEA du REPEAT 3100 (possibilité de connecter jusqu'à trois instruments).
- 4 Isoler les fils et connecteurs inutilisés afin de les protéger des projections d'eau et d'éviter tout risque de court-circuit.

Paramétrage et tests

Paramétrer le REPEAT 3100 en suivant les instructions de la section 5-2 puis procéder à un essai en mer afin de vérifier le bon fonctionnement de tous les instruments.

Exemple de branchement du REPEAT 3100

Dans cet exemple, le REPEAT 3100 reçoit les données d'un WIND 3100 et d'un SPEED 3100 via le NavBus. Vous pouvez connecter au NavBus un grand nombre d'instruments NAVMAN et ainsi multiplier les données envoyées au REPEAT 3100.

Le REPEAT 3100 reçoit également des données NMEA d'un instrument GPS et d'un compas. Le REPEAT 3100 aurait pu être connecté à un troisième et dernier instrument compatible NMEA.

Si vous souhaitez installer plusieurs REPEAT 3100 à bord, branchez-les en parallèle.

Instruments NAVMAN

connectés au NavBus

WIND 3100 SPEED 3100

Instruments compatibles NMEA

Instrument GPS

Compas

REPEAT 3100

REPEAT 3100

supplémentaire monté en parallèle

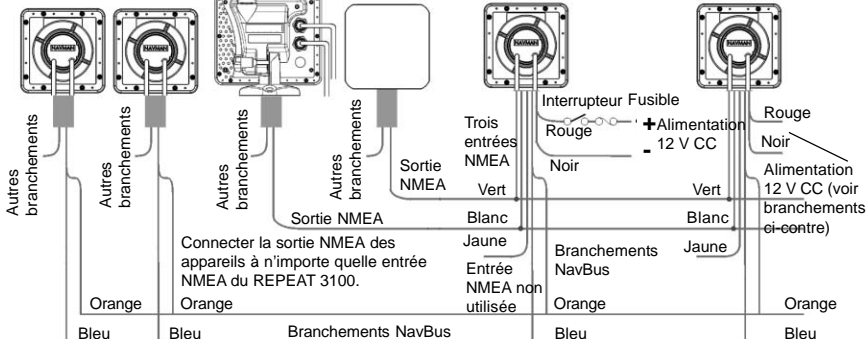

Utiliser des boîtiers de connexion optionnels pour simplifier le câblage (voir ci-contre). Pour plus d'informations sur la connexion NavBus et l'utilisation des boîtiers de connexion, veuillez consulter la notice de montage et d'utilisation du NavBus.

Conseil : branchez les instruments ou groupes d'instruments en série.

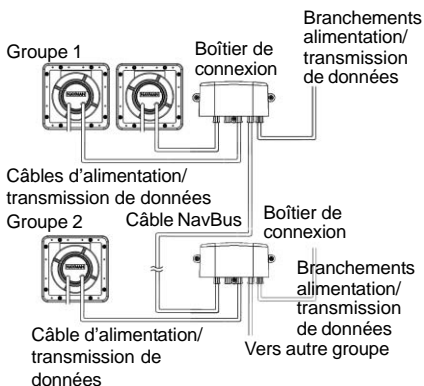

5-2 Paramétrage

1 Si le REPEAT 3100 fait partie d'un système composé de plusieurs instruments de la série 3100 connectés via le NavBus, sélectionner le groupe de rétro-éclairage de l'appareil (voir section 3-1) :

- i Appuyer sur les touches **++** ou **Q** pour afficher l'écran de sélection du groupe de rétro-éclairage :



Groupe 2

- ii Appuyer sur la touche **▲** ou **▼** pour sélectionner le groupe de rétro-éclairage du REPEAT 3100.

2 Si le REPEAT 3100 doit afficher des données NMEA, sélectionner les fonctions NMEA qui pourront être affichées (voir section 2-3, mode NMEA) :

- i S'assurer que tous les instruments envoyant des données NMEA au REPEAT 3100 sont allumés et transmettent bien les données NMEA au REPEAT 3100.

- ii Appuyer sur les touches **++** ou **Q** jusqu'à l'affichage de l'écran de sélection des fonctions NMEA :



Code fonction NMEA

Fonction activée (On)

Code entrée NMEA : identifie l'entrée recevant les données NMEA (voir appendice A, câble d'alimentation/transmission de données).

- iii En cas de connexion ou de déconnexion récente d'un instrument compatible NMEA, appuyer sur les touches **Q** + **▼** pour effacer les phrases NMEA détectées.

iv Le REPEAT 3100 détecte automatiquement les phrases NMEA envoyées par les instruments connectés aux entrées NMEA du REPEAT 3100 et affiche les fonctions NMEA correspondantes.

Appuyer sur la touche **▲** ou **▼** pour faire défiler les fonctions NMEA disponibles.

NB : la valeur des fonctions ne s'affiche pas à l'écran.

Le code fonction NMEA affiché à l'écran vous permet de retrouver la nature de la fonction dans la table des fonctions NMEA, située en appendice B de cette notice. Appuyer sur la touche **+** si nécessaire pour activer la fonction (On : la fonction pourra être affichée) ou la désactiver (Off : la fonction ne pourra pas être affichée).

3 Pour afficher l'heure locale, entrer le décalage horaire UTC correspondant à votre zone de navigation. Une fois défini, le décalage horaire sera automatiquement ajouté au temps universel UTC (anciennement GMT) envoyé par un instrument GPS. Pour régler le décalage horaire :

- i Appuyer sur les touches **++** ou **Q** jusqu'à l'affichage de l'écran de réglage du décalage horaire :



Décalage horaire + 2,5 heures

- ii Appuyer sur la touche **▲** ou **▼** pour régler le décalage horaire entre - 13 heures et + 13 heures (résolution 0,5).

NB : ne pas oublier de modifier le décalage horaire lors du passage à l'heure d'été et à l'heure d'hiver.

4 Appuyer sur la touche **▼** pour repasser en mode normal.

5-3 Retour aux paramètres par défaut

L'ensemble des réglages effectués peut être effacé et remis aux paramètres par défaut du fabricant (voir ci-contre).

Pour rétablir les valeurs par défaut :

- 1 Eteindre l'appareil.
- 2 Rallumer l'appareil tout en maintenant les touches **☉** + **∇** enfoncées pendant au moins cinq secondes.

Mode simulation	Désactivé
Niveau de rétro-éclairage	0
Groupe de rétro-éclairage	1
Fonctions NMEA à afficher	Désactivées
Décalage horaire UTC	0

Appendice A - Caractéristiques techniques

Matériel

- Taille du boîtier 111 x 111 mm.
- Ecran LCD 82 x 61 mm ; twisted nematic.
- Chiffres LCD 30 mm sur ligne supérieure de l'écran, 20 mm sur ligne inférieure.
- Quatre touches de fonction ergonomiques.
- Rétro-éclairage ambré de l'écran et des touches ; quatre niveaux de réglage ou désactivation.
- Température de fonctionnement 0 à 50°C.
- Câble d'alimentation 1 m.

Caractéristiques électriques

- Alimentation 10,5 à 16,5 V CC ; consommation 20 mA sans rétro-éclairage, 60 mA avec rétro-éclairage maximal.

Interface NavBus

- Interface NavBus avec les instruments NAVMAN suivants : SPEED 3100, DEPTH 3100, MULTI 3100 et WIND 3100.
- Connecté au NavBus, le REPEAT 3100 peut recevoir et afficher les données suivantes :
- Vitesse actuelle, vitesse moyenne, vitesse maximale, variations de vitesse.
 - Loch journalier et loch totalisateur.
 - Température.
 - Compte à rebours (SPEED 3100 et MULTI 3100).
 - Profondeur.
 - Vitesse et direction du vent (vrai ou apparent).
 - VMG (gain au vent).

Interface NMEA

- Trois entrées NMEA 0183.

Le REPEAT 3100 peut recevoir et afficher les phrases NMEA suivantes :

APB, BEC, BOD, BWC, BWR, DBT, DPT, GGA, GNS, HDG, HDT, HSC, MTW, MWD, MWV, RMA, RMB, RMC, VDR, VHW, VLW, VPW, VTG, WCV, XTE, XTR, ZDA (voir appendice B).

Conformité aux normes

- EMC :
 - **Etats-Unis (FCC)** : Part 15 Class B.
 - **Europe (CE)** : EN50081-1, EN50082-1.
 - **Nouvelle-Zélande et Australie (C Tick)** : AS-NZS 3548.
- Etanchéité : IP66 pour face avant (si installation correcte).

Câble d'alimentation/transmission de données

Fil	Signal
Rouge	Borne positive, 12 V CC
Noir	Borne négative, NMEA commun
Orange	NavBus +
Bleu	NavBus -
Blanc	Entrée NMEA 1
Jaune	Entrée NMEA 2
Vert	Entrée NMEA 3

Appendice B - Table des fonctions NMEA

Code fonction	Fonction	Unités	Phrase NMEA
110	Profondeur	Mètres	DPT
120	Profondeur	Pieds	DBT
130	Profondeur	Mètres	DBT
140	Profondeur	Brasses	DBT
150	Vitesse du bateau	Nœuds	VHW
160	Vitesse du bateau	km/h	VHW
170	Loch journalier	Milles nautiques	VLW
180	Loch totalisateur	Milles nautiques	VLW
190	Température de l'eau	Degrés Celsius	MTW
200	Vitesse du vent	Unités précisées dans la phrase NMEA (vrai ou apparent ; km/h, m/s ou nœuds)	MWV
210	Vitesse du vent	Vrai, nœuds	MWD
220	Vitesse du vent	Vrai, m/s	MWD
230	Direction du vent	Type de direction précisé dans la phrase NMEA (vrai ou apparent)	MWV
240	Direction du vent réel	Degrés	MWD
250	Vitesse parallèle au vent	Nœuds	VPW
260	Vitesse parallèle au vent	m/s	VPW
270	Direction du courant	Degrés, vrai	VDR
280	Direction du courant	Degrés, magnétique	VDR
290	Vitesse du courant	Nœuds	VDR
300	Cap	Degrés, vrai	VHW
310	Cap	Degrés, magnétique	VHW
320	Cap	Degrés, vrai	HDG
330	Cap	Degrés, magnétique	HDG
340	Cap	Degrés, vrai	HDT
350	Position	Degrés, minutes	GGA
360	Position	Degrés, minutes	GNS
370	Position	Degrés, minutes	RMA
380	Position	Degrés, minutes	RMC
390	Vitesse sur le fond (SOG)	Nœuds	RMA
400	Vitesse sur le fond (SOG)	Nœuds	RMC
410	Vitesse sur le fond (SOG)	Nœuds	VTG
420	Vitesse sur le fond (SOG)	km/h	VTG
430	Cap suivi sur le fond (COG)	Degrés, vrai	RMA
440	Cap suivi sur le fond (COG)	Degrés, magnétique	RMA
450	Cap suivi sur le fond (COG)	Degrés, vrai	RMC
460	Cap suivi sur le fond (COG)	Degrés, magnétique	RMC
470	Cap suivi sur le fond (COG)	Degrés, vrai	VTG
480	Cap suivi sur le fond (COG)	Degrés, magnétique	VTG
490	Cap vers le waypoint (BTW)	Type précisé dans la phrase NMEA (vrai ou magnétique)	APB
500	Cap vers le waypoint (BTW)	Degrés, vrai	BEC
510	Cap vers le waypoint (BTW)	Degrés, magnétique	BEC
520	Cap vers le waypoint (BTW)	Degrés, vrai	BWC
530	Cap vers le waypoint (BTW)	Degrés, magnétique	BWC
540	Cap vers le waypoint (BTW)	Degrés, vrai	BWR
550	Cap vers le waypoint (BTW)	Degrés, magnétique	BWR
560	Cap vers le waypoint (BTW)	Degrés, vrai	RMB
570	Distance au waypoint (DTW)	Milles nautiques	BEC
580	Distance au waypoint (DTW)	Milles nautiques	BWC
590	Distance au waypoint (DTW)	Milles nautiques	BWR
600	Distance au waypoint (DTW)	Milles nautiques	RMB

Code fonction	Fonction	Unités	Phrase NMEA
610	Cap optimum à suivre pour rejoindre la route (HTS)	Type précisé dans la phrase NMEA (vrai ou magnétique)	APB
620	Cap optimum à suivre pour rejoindre la route (HTS)	Degrés, vrai	HSC
630	Cap optimum à suivre pour rejoindre la route (HTS)	Degrés, magnétique	HSC
640	Ecart de route (CTE)	Milles nautiques	APB
650	Ecart de route (CTE)	Milles nautiques	RMB
660	Ecart de route (CTE)	Milles nautiques	XTE
670	Ecart de route (CTE)	Milles nautiques	XTR
680	Vitesse de rapprochement au waypoint (WCV)	Nœuds	RMB
690	Vitesse de rapprochement au waypoint (WCV)	Nœuds	WCV
700	Cap initial vers le point de destination (BOD)	Type précisé dans la phrase NMEA (vrai ou magnétique)	APB
710	Cap initial vers le point de destination (BOD)	Degrés, vrai	BOD
720	Cap initial vers le point de destination (BOD)	Degrés, magnétique	BOD
730	Heure	Sans secondes	RMC
740	Heure	Sans secondes	ZDA
750	Heure	Avec secondes	RMC
760	Heure	Avec secondes	ZDA
770	Date	mm.dd.yyyy	RMC
780	Date	mm.dd.yyyy	ZDA

Appendice C - En cas de problème

Ce guide de dépannage ne remplace pas la lecture ni la compréhension de cette notice.

Il est possible dans la plupart des cas de résoudre les problèmes sans avoir recours au service après-vente du fabricant. Veuillez lire attentivement cet appendice avant de contacter votre revendeur NAVMAN le plus proche.

Aucune pièce détachée n'est disponible pour l'utilisateur. Des méthodes et un matériel de test spécifiques sont nécessaires pour remonter correctement l'appareil et assurer son étanchéité. Toute intervention sur un REPEAT 3100 doit être réalisée par un réparateur agréé par Navman NZ Limited. Toute réparation de l'appareil par l'utilisateur entraînerait une annulation de la garantie.

Pour plus d'informations, vous pouvez consulter notre site Internet : www.navman.com.

1 Le REPEAT 3100 ne s'allume pas :

- Fusible fondu ou coupe-circuit déclenché.
- Tension < 10,5 V CC ou > 16,5 V CC.
- Câble d'alimentation/transmission de données endommagé.

2 Les valeurs s'affichent sous forme de pointillés (— —):

- Le REPEAT 3100 reçoit des données non compatibles.
- L'appareil qui envoie des données au REPEAT 3100 est éteint ou bien les valeurs ne sont pas comprises dans l'échelle de mesure de l'appareil.
- Câble d'alimentation/transmission de données endommagé.

3 Les valeurs affichées sont erronées :

- Dysfonctionnement de l'appareil qui envoie des données au REPEAT 3100. Veuillez consulter le guide de dépannage situé à la fin de la notice de montage et d'utilisation de l'appareil.
- Interférences électriques. Revoir l'installation.

4 Le REPEAT 3100 fonctionne de manière incohérente :

Paramétrage incorrect. Rétablir les valeurs par défaut du fabricant (voir section 5-3), puis paramétrer à nouveau le REPEAT 3100 (voir section 5-2).

5 L'écran n'affiche qu'une seule fonction du WIND 3100 ou qu'une seule fonction NMEA à la fois :

Ceci est normal. Le REPEAT 3100 affiche simultanément deux fonctions uniquement en mode double affichage.

6 Une fonction NMEA ne s'affiche pas :

Activer la fonction NMEA (voir section 5-2-2).

7 Une fonction NMEA n'est pas affichée sur l'écran de sélection des fonctions NMEA (voir section 5-2-2) :

Appuyer sur la touche \wedge ou \vee pour faire défiler les fonctions disponibles. Si une fonction n'apparaît pas à l'écran, cela signifie que le REPEAT 3100 n'est pas connecté à un instrument émettant la phrase NMEA correspondante.

8 Le mot SIM clignote en bas à droite de l'écran, les valeurs affichées sont incohérentes :

- Le mode simulation du REPEAT 3100 est activé (voir section 2-5).
- Le mode simulation d'un instrument connecté au REPEAT 3100 est activé (voir section 2-5).

9 Présence de buée sur l'écran :

- Infiltration d'humidité par le tube d'aération situé à l'arrière du boîtier. Aérer le bateau ou sélectionner le niveau maximal de rétro-éclairage.
- Infiltration d'eau par le tube d'aération. Retourner l'appareil au service après-vente.

NORTH AMERICA

NAVMAN USA INC.
18 Pine St. Ext.
Nashua, NH 03060.
Ph: +1 603 577 9600
Fax: +1 603 577 4577
e-mail: sales@navmanusa.com

OCEANIA

New Zealand
Absolute Marine Ltd.
Unit B, 138 Harris Road,
East Tamaki, Auckland.
Ph: +64 9 273 9273
Fax: +64 9 273 9099
e-mail:
navman@absolutemarine.co.nz

Australia
NAVMAN AUSTRALIA PTY
Limited

Unit 6 / 5-13 Parsons St,
Rozelle, NSW 2039, Australia.
Ph: +61 2 9818 8382
Fax: +61 2 9818 8386
e-mail: sales@navman.com.au

SOUTH AMERICA

Argentina
HERBY Marina S.A.
Costanera UNO,
Av Pte Castillo Calle 13
1425 Buenos Aires, Argentina.
Ph: +54 11 4312 4545
Fax: +54 11 4312 5258
e-mail:
herbymarina@ciudad.com.ar

Brazil
REALMARINE
Estrada do Joa 3862,
CEP2611-020,
Barra da Tijuca, Rio de Janeiro,
Brasil.
Ph: +55 21 2483 9700
Fax: +55 21 2495 6823
e-mail:
vendas@marinedepot.com.br

Equinautic Com Imp Exp de
Equip Nauticos Ltda.
Av. Diario de Noticias 1997 CEP
90810-080, Bairro Cristal, Porto
Alegre - RS, Brasil.
Ph: +55 51 3242 9972
Fax: +55 51 3241 1134
e-mail:
equinautic@equinautic.com.br

ASIA

China
Peaceful Marine Electronics Co. Ltd.
Hong Kong, Guangzhou,
Shanghai, Qindao, Dalian.
E210, Huang Hua Gang Ke Mao
Street, 81 Xian Lie Zhong Road,
510070 Guangzhou, China.
Ph: +86 20 3869 8784
Fax: +86 20 3869 8780
e-mail:
sales@peaceful-marine.com
Website:
www.peaceful-marine.com

Korea
Kumho Marine Technology Co. Ltd.
604-816, 3F, 1117-34,
Koejung4-Dong, Saha-ku
Pusan, Korea
Ph: +82 51 293 8589
Fax: +82 51 294 0341
e-mail: info@kumhomarine.com
Website:
www.kumhomarine.com

Malaysia
Advanced Equipment Co.
43A, Jalan Jejaka 2, Taman
Maluri, Cheras 55100, Kuala Lumpur.
Ph: +60 3 9285 8062
Fax: +60 3 9285 0162
e-mail: ocs@pc.jaring.my

Singapore
RIQ PTE Ltd.
Block 3007, Ubi Road 1
#02-440, Singapore 408701
Ph: +65 6741 3723
Fax: +65 6741 3746
HP: +65 9679 5903
e-mail: riq@postone.com

Thailand
Thong Electronics (Thailand)
Company Ltd.
923/588 Thaprong Road,
Mahachai,
Muang, Samutsakhon 74000,
Thailand.
Ph: +66 34 411 919
Fax: +66 34 422 919
e-mail: thonge@cscoms.com

Vietnam
Haidang Co. Ltd.
16A/ALE, Ba thang hai St.
District 10, Hochiminh City.
Ph: +84 8 86321 59
Fax: +84 8 86321 59
e-mail:
sales@haidangvn.com
Website: www.haidangvn.com

MIDDLE EAST

Lebanon and Syria
Letro, Balco Stores
Moutran Street, Tripoli
VIA Beirut.
Ph: +961 6 624512
Fax: +961 6 628211
e-mail: balco@cyberia.net.lb
United Arab Emirates
Kuwait, Oman & Saudi Arabia
AMIT, opp Creak Rd.
Baniyas Road, Dubai.
Ph: +971 4 229 1195
Fax: +971 4 229 1198
e-mail: mksq99@email.com

AFRICA

South Africa
Pertec (Pty) Ltd Coastal,
Division No.16 Paarden Eiland Rd.
Paarden Eiland, 7405
Postal Address: PO Box 527,
Paarden Eiland 7420
Cape Town, South Africa.
Ph: +27 21 511 5055
Fax: +27 21 511 5022
e-mail: info@kfa.co.za

EUROPE

France, Belgium and
Switzerland
PLASTIMO INTERNATIONAL
15, rue Ingénieur Verrière,
BP435,
56325 Lorient Cedex.
Ph: +33 2 97 87 36 36
Fax: +33 2 97 87 36 49
e-mail: plastimo@plastimo.fr
Website: www.plastimo.fr

Germany
PLASTIMO DEUTSCHLAND
15, rue Ingénieur Verrière
BP435
56325 Lorient Cedex.
Ph: +49 6105 92 10 09
+49 6105 92 10 10
+49 6105 92 10 12
Fax: +49 6105 92 10 11
e-mail:
plastimo.international@plastimo.fr
Website: www.plastimo.de

Italy
PLASTIMO ITALIA
Nuova Rade spa, Via del Pontasso 5
I-16015 CASELLA SCRIVIA (GE).
Ph: +39 1096 8011
Fax: +39 1096 8015
e-mail: info@nuovarade.com
Website: www.plastimo.it

Holland
PLASTIMO HOLLAND BV.
Industrieweg 4-6,
2871 RP SCHOONHOVEN.
Ph: +31 182 320 522
Fax: +31 182 320 519
e-mail: info@plastimo.nl
Website: www.plastimo.nl

United Kingdom
PLASTIMO Mfg. UK Ltd.
School Lane - Chandlers Ford
Industrial Estate,
EASTLEIGH - HANTS SO53 ADG.
Ph: +44 23 8026 3311
Fax: +44 23 8026 6328
e-mail: sales@plastimo.co.uk
Website: www.plastimo.co.uk

Sweden, Denmark or Finland
PLASTIMO NORDIC AB.
Box 28 - Lundenvägen 2,
47321 HENAN.
Ph: +46 304 360 60
Fax: +46 304 307 43
e-mail: info@plastimo.se
Website: www.plastimo.se

Spain
PLASTIMO ESPAÑA, S.A.
Avenida Narcís Monturiol, 17
08339 VILASSAR DE DALT,
(Barcelona).
Ph: +34 93 750 75 04
Fax: +34 93 750 75 34
e-mail: plastimo@plastimo.es
Website: www.plastimo.es

Other countries in Europe
PLASTIMO INTERNATIONAL
15, rue Ingénieur Verrière
BP435
56325 Lorient Cedex, France.
Ph: +33 2 97 87 36 59
Fax: +33 2 97 87 36 29
e-mail:
plastimo.international@plastimo.fr
Website: www.plastimo.com

REST OF WORLD /
MANUFACTURERS
NAVMAN NZ Limited
13-17 Kawana St. Northcote.
P.O. Box 68 155 Newton,
Auckland, New Zealand.
Ph: +64 9 481 0500
Fax: +64 9 480 3176
e-mail:
marine.sales@navman.com
Website:
www.navman.com

Made in New Zealand
MN000135B

Lon.174° 44.535'E

Lat 36° 48.404'S



NAVMAN

FC  CE